

СОДЕРЖАНИЕ	2
ОБЩИЕ СВЕДЕНИЯ	2
ПРАВИЛА БЕЗОПАСНОСТИ	2
ОБЩИЙ ВИД БЛОКА УПРАВЛЕНИЯ	3
ЭЛЕКТРИЧЕСКИЕ ПОДКЛЮЧЕНИЯ	4
ЭКСПЛУАТАЦИЯ БЛОКА УПРАВЛЕНИЯ	6

# БЛОК УПРАВЛЕНИЯ

## DCUT-1



Инструкция по монтажу и эксплуатации



## СОДЕРЖАНИЕ

1. ОБЩИЕ СВЕДЕНИЯ .....	2
1.1. Технические характеристики .....	2
2. ПРАВИЛА БЕЗОПАСНОСТИ .....	2
3. ОБЩИЙ ВИД БЛОКА УПРАВЛЕНИЯ .....	3
3.1. Внешняя панель .....	3
3.2. Внутреннее устройство блока .....	3
4. ЭЛЕКТРИЧЕСКИЕ ПОДКЛЮЧЕНИЯ .....	4
4.1. Схема блока управления .....	4
4.2. Порядок подключения блока .....	5
5. ЭКСПЛУАТАЦИЯ БЛОКА УПРАВЛЕНИЯ .....	6
5.1. Подъем платформы .....	6
5.2. Опускание платформы .....	6
5.3. Аварийная остановка .....	6

## 1. ОБЩИЕ СВЕДЕНИЯ

Блок управления DCUT-1 предназначен для управления уравнительными платформами с выдвигной аппарелью.

Блок оборудован системой защиты от неконтролируемого движения, которая срабатывает, если во время работы произошла аварийная остановка уравнительной платформы или была прекращена подача питания.

Данный блок управления не требует программирования. После всех необходимых подключений блок готов к работе.

Блок работает только с катушками постоянного тока.

### 1.1. ТЕХНИЧЕСКИЕ ХАРАКТЕРИСТИКИ

Параметры	Показатели
Напряжение питания	380 В/50 Гц
Управляющее напряжение	24 В
Максимальная нагрузка гидроагрегата	1 кВт
Диапазон рабочих температур	-10...+55°C
Габаритные размеры (Ш×В×Г)	280×180×130 мм
Класс защиты	IP 65
Высота монтажа блока управления	1...1,5 м

## 2. ПРАВИЛА БЕЗОПАСНОСТИ



**ВНИМАНИЕ!** Выполняйте все указания инструкции, так как неправильная установка оборудования может привести к серьезным повреждениям и травмам.

- Используйте блок управления только по назначению, любое другое использование запрещено.
- Компания DoorHan не несет ответственности за нанесенный материальный ущерб и травмы, полученные в результате несоблюдения правил и предписаний инструкций по технике безопасности, а также в случае использования изделия не по назначению.
- Выполнять установку, настройку и сервисное обслуживание данного оборудования могут только квалифицированные электрики.
- Для исправной работы блока управления напряжение питания должно соответствовать указанному в инструкции.
- Перед установкой блока управления убедитесь в том, что уравнительная платформа установлена и исправно функционирует, устройства безопасности установлены и готовы к эксплуатации.
- Перед первым включением блока управления, убедитесь в том, что все электрические соединения надежно закреплены и изолированы.

### 3. ОБЩИЙ ВИД БЛОКА УПРАВЛЕНИЯ

#### 3.1. ВНЕШНЯЯ ПАНЕЛЬ

1. Индикатор питания
2. Кнопка подъема платформы
3. Кнопка опускания платформы
4. Кнопка выдвижения аппарели
5. Кнопка задвижения аппарели
6. Общий выключатель питания

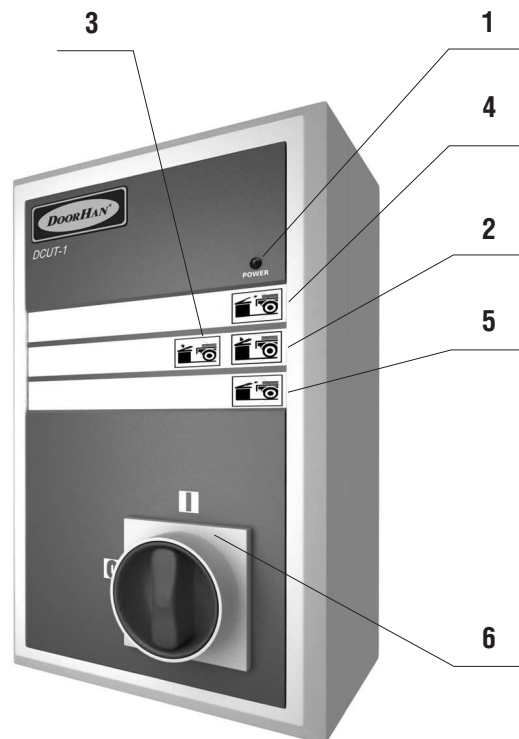

#### 3.2. ВНУТРЕННЕЕ УСТРОЙСТВО БЛОКА

1. Основная плата
2. Контактёр
3. Реле защиты гидронасоса
4. Клеммы подключения датчиков безопасности
5. Клеммы подключения 380 V 50 Hz и выход питания на гидронасос
6. Клеммы подключения катушек э/м клапанов
7. Трансформатор
8. Общий выключатель питания
9. Плата управления

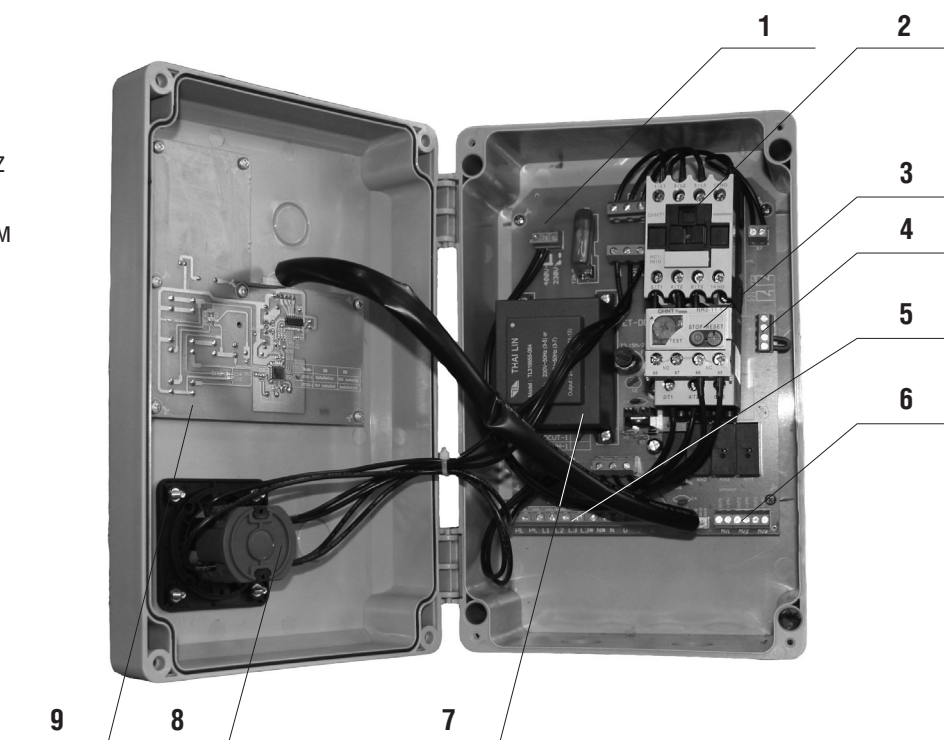

## 4. ЭЛЕКТРИЧЕСКИЕ ПОДКЛЮЧЕНИЯ



**ВНИМАНИЕ!** Перед проведением электромонтажных работ по подключению блока управления необходимо отключить электроснабжение и обеспечить его отсутствие во время проведения работ.

### 4.1. СХЕМА БЛОКА УПРАВЛЕНИЯ

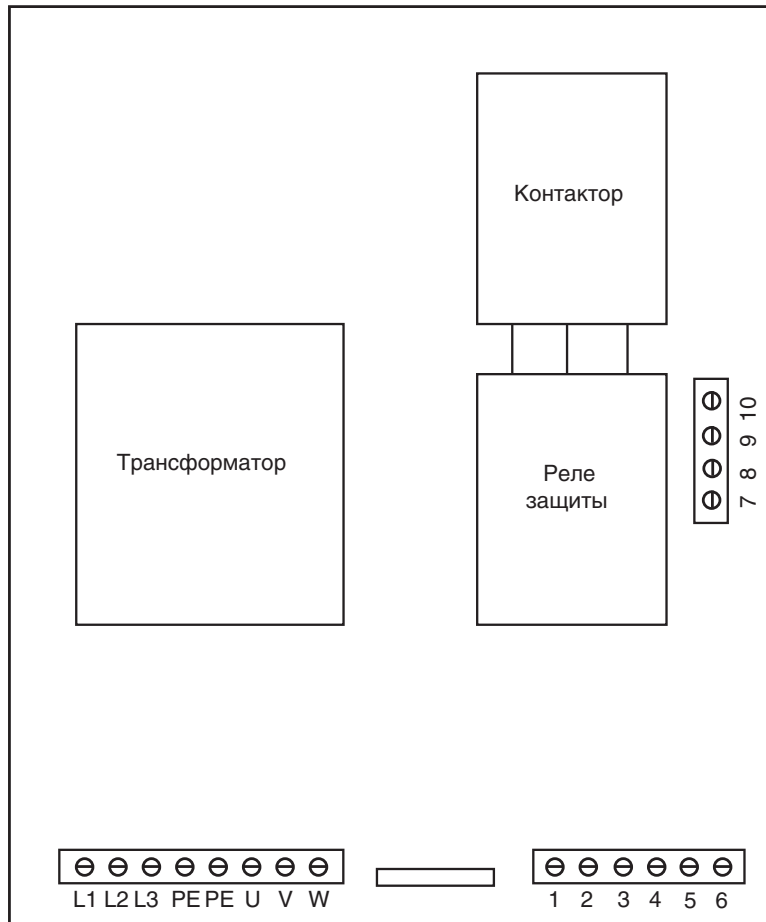

## 4.2. ПОРЯДОК ПОДКЛЮЧЕНИЯ БЛОКА

1. Подключите питание, используя четырехжильный кабель сечением 1,5 мм<sup>2</sup>.

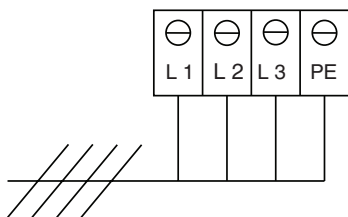

2. Подключите гидростанцию, используя четырехжильный кабель сечением 1,5 мм<sup>2</sup>.

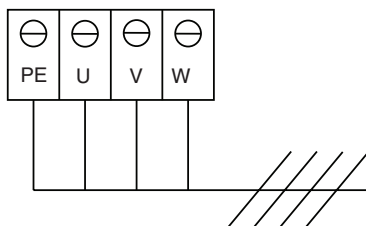

3. Подключите катушки электромагнитных клапанов двухжильным кабелем сечением 0,75 мм<sup>2</sup>.

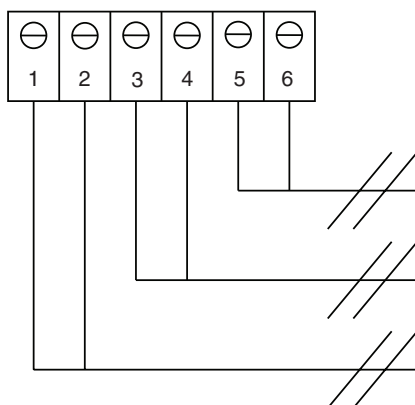

Клеммы 1–2 — катушка электромагнитного клапана, отвечающего за опускание платформы.  
 Клеммы 3–4 — катушка электромагнитного клапана, отвечающего за выдвижение аппарата.  
 Клеммы 5–6 — катушка электромагнитного клапана, отвечающего за задвижение аппарата.

4. Подключите датчики безопасности двухжильным кабелем сечением 0,75 мм<sup>2</sup>:

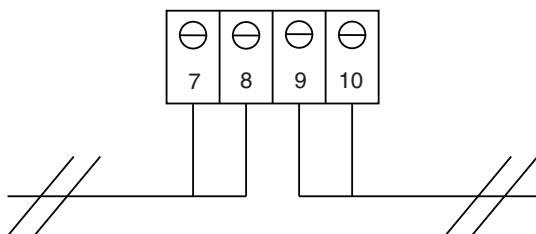

5. В случае если датчики безопасности не подключаются, установите перемычки между клеммами 7–8 и 9–10.

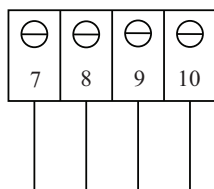

## 5. ЭКСПЛУАТАЦИЯ БЛОКА УПРАВЛЕНИЯ

### 5.1. ПОДЪЕМ ПЛАТФОРМЫ

Для начала работы уравнильной платформы включите питание, повернув общий выключатель питания в положение «I». Убедитесь, что на блоке управления загорелся индикатор питания, после чего нажмите кнопку подъема платформы. Удерживайте кнопку нажатой до полного подъема платформы. После этого нажмите на кнопку выдвижения аппарели и, удерживая ее, дождитесь выдвижения аппарели на необходимую длину. После этого нажмите на кнопку опускания платформы и дождитесь, пока платформа ляжет в кузов автомобиля.



**ВНИМАНИЕ!** Не выключайте питание до полного прекращения работы платформы и ее постановки в парковочное положение!

### 5.2. ОПУСКАНИЕ ПЛАТФОРМЫ

После окончания погрузочных/разгрузочных работ необходимо установить платформу в парковочное положение. Для этого нажмите кнопку подъема платформы и удерживайте ее нажатой до тех пор, пока аппарель не поднимется выше пола кузова автомобиля. После этого нажмите кнопку задвижения аппарели и удерживайте ее до тех пор, пока аппарель не задвинется до конца. После этого нажмите кнопку опускания платформы и дождитесь, чтобы платформа опустилась в парковочное положение. Выключите питание, повернув общий выключатель питания в положение «0».

### 5.3. АВАРИЙНАЯ ОСТАНОВКА

В случае аварийной остановки уравнильной платформы или прекращения подачи питания для возобновления работы платформы необходимо нажать на кнопку подъема платформы. Перед этим убедитесь, что к платформе подается питание (индикатор питания на блоке управления горит).



# ***DOORHAN***<sup>®</sup>

Компания DoorHan благодарит Вас за приобретение нашей продукции.  
Мы надеемся, что Вы останетесь довольны качеством данного изделия.

По вопросам приобретения, дистрибьюции и технического обслуживания  
обращайтесь в офисы региональных представителей или центральный  
офис компании по адресу:

ул. Новая, д. 120, с. Акулово, Одинцовский р-н,  
Московская обл., Россия, 143002  
Тел.: (495) 9332400, 9811133  
Email: [Info@doorhan.ru](mailto:Info@doorhan.ru)  
[www.doorhan.ru](http://www.doorhan.ru)